

FOSTER

с а т а л о г и е
к а т а л о г



Немного таланта и духа перемен для создания «Slimker Age»

Always slim,
always  **inalco**

КОЛЛЕКЦИИ,
ВДОХНОВЛЕННЫЕ
КАМНЕМ

FOSTER

Neutro, contemporáneo, versátil. Sin barreras en cuanto a las posibilidades de utilización, permite diferentes concepciones de espacio y diseño.

Elegante, de líneas puras y con una textura suave al tacto, crea contrastes enérgicos donde se mezclan modernidad y clasicismo, aportando innovación y originalidad a sus ambientes.

Эта плитка нейтральных оттенков покоряет разнообразием и современностью. Фостер предоставляет широкие возможности для дизайна интерьера, а потому сфера его применения может быть самой разнообразной. Безупречный дизайн и приятные текстуры создают необыкновенный контраст.

В этой коллекции современность сочетается с классицизмом, что придает интерьеру оттенков самобытности и, в то же время, новаторства.

FOSTER



опубликовано

 Gretawolf
www.gretawolf.ru



опубликовано
Foster Piedra Natural / Natural

FOSTER

МНОГОГРАННОСТЬ И СОВРЕМЕННОСТЬ

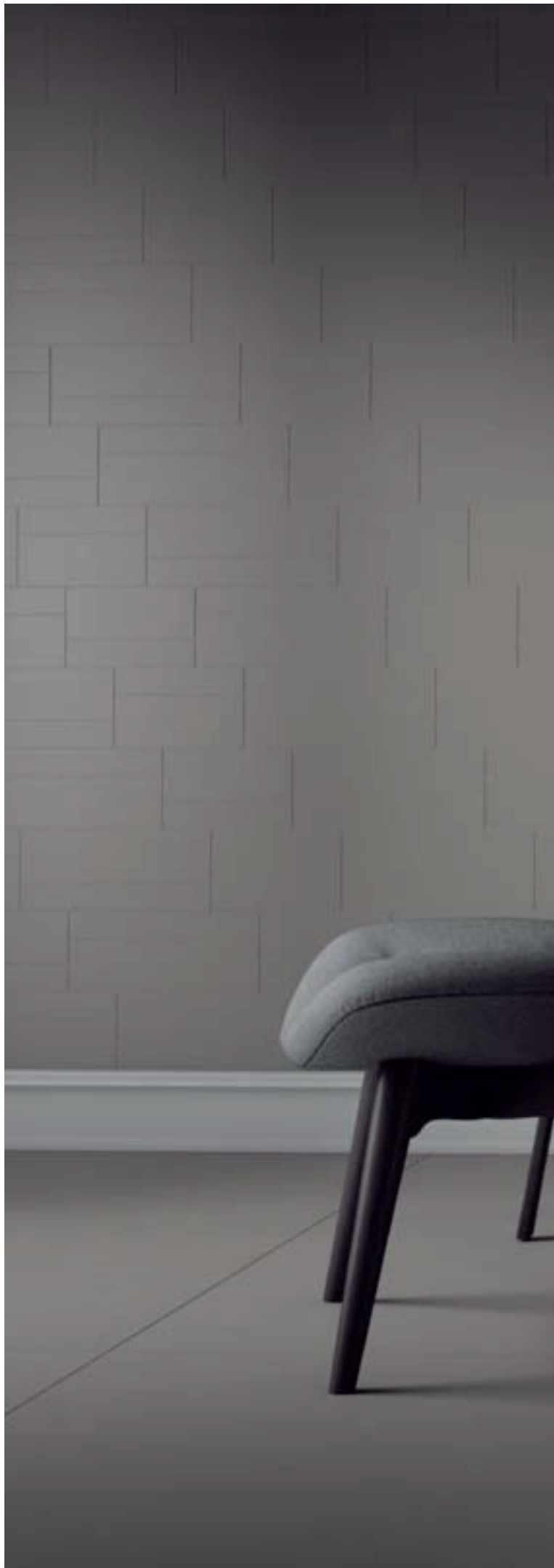

опубликовано

 Грета Вулф
www.gretawolf.ru



опубликовано

Foster Piedra Natural / Natural

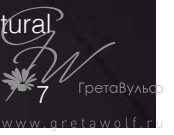

ГретаВульф

www.gretavulf.ru

FOSTER

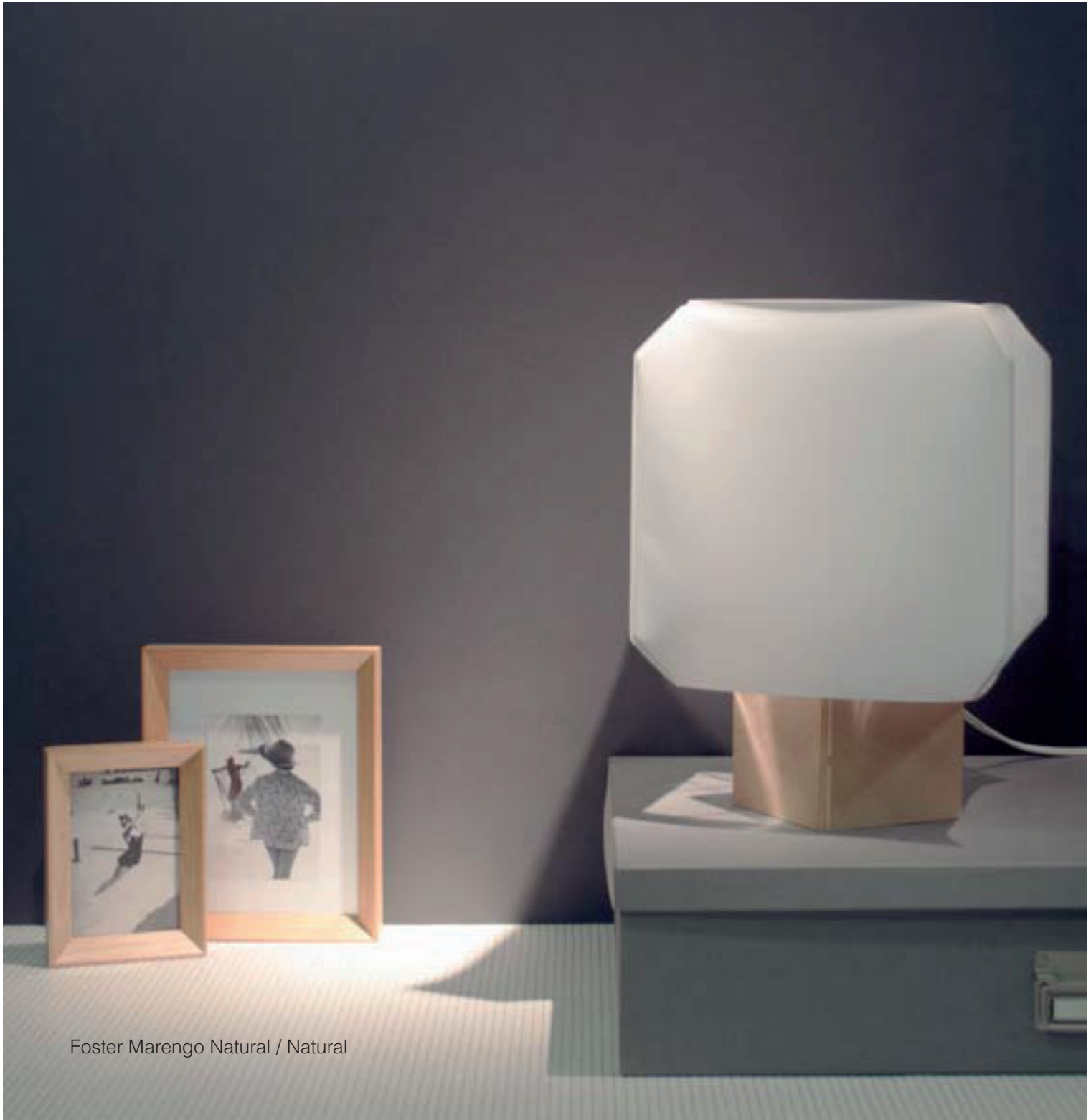

Foster Marengo Natural / Natural

РОВНЫЕ ПОВЕРХНОСТИ

опубликовано



опубликовано

Foster Crema Natural / Natural

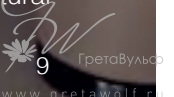

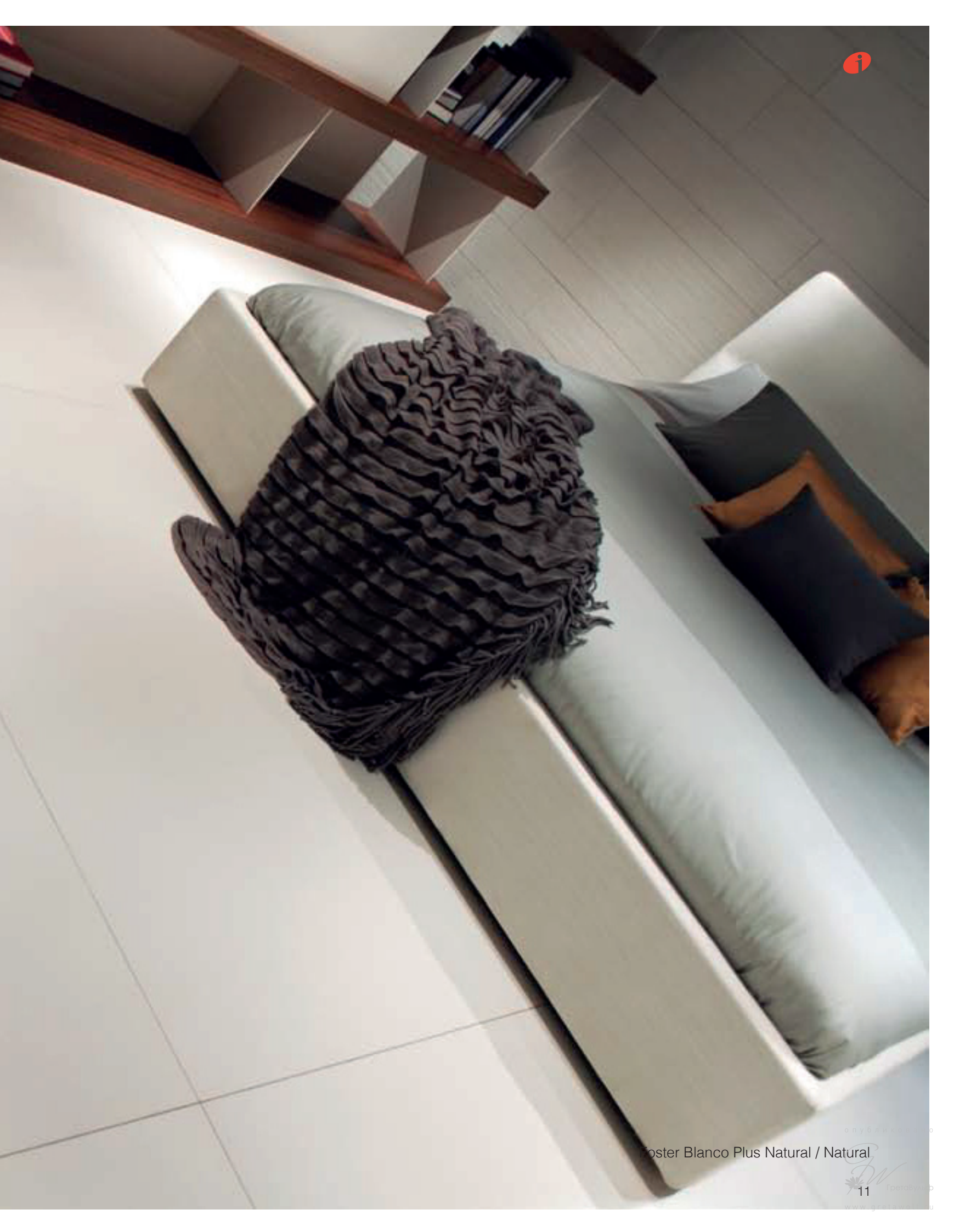

oster Blanco Plus Natural / Natural



Foster Plomo Natural / Natural



Foster Gris Natural / Natural

опубликовано

БЕЗУПРЕЧНОСТЬ ДИЗАЙНА



опубликовано

 Gretawelf
www.gretawelf.ru

Foster Camel Abujardado / Точечная фактура



опубликовано

Foster Negro Natural / Natural

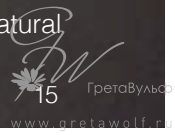

FOSTER

СПОКОЙНЫЕ ОТТЕНКИ



опубликовано



Foster Blanco Plus Natural / Natural & Abujardado / Точечная фактура

опубликовано

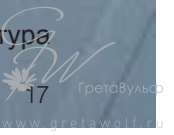



Foster Piedra Natural / Natural

ПРИЯТНЫЕ ПОВЕРХНОСТИ



опубликовано
Foster Plomo Natural / Natural

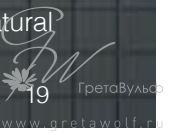

ГретаВульф

www.gretawulf.ru



FOSTER



COLORES Y TEXTURAS / ЦВЕТА И ТЕКСТУРЫ

Blanco Plus
Natural / Natural
Natural Antideslizante / Противоскользящая Natural

Crema
Natural / Natural
Natural Antideslizante / Противоскользящая Natural

Piedra
Natural / Natural
Natural Antideslizante / Противоскользящая Natural

Camel
Natural / Natural
Natural Antideslizante / Противоскользящая Natural

Gris
Natural / Natural
Natural Antideslizante / Противоскользящая Natural

Plomo
Natural / Natural
Natural Antideslizante / Противоскользящая Natural

Marengo
Natural / Natural
Natural Antideslizante / Противоскользящая Natural

Negro
Natural / Natural
Natural Antideslizante / Противоскользящая Natural

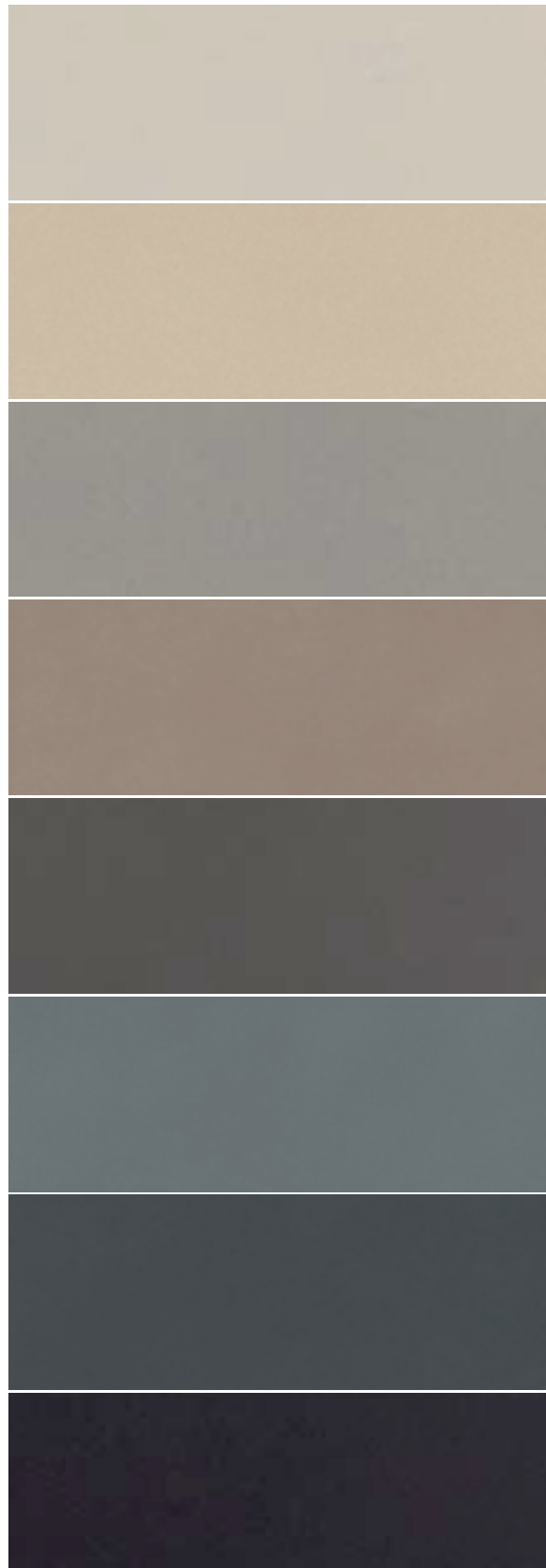

COLORES Y TEXTURAS / ЦВЕТА И ТЕКСТУРЫ

Blanco Plus
Abujardado / Точечная фактура
Abujardado Antideslizante / Противоскользящая
точечная фактура

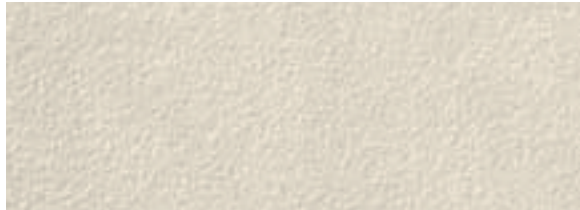

Crema
Abujardado / Точечная фактура
Abujardado Antideslizante / Противоскользящая
точечная фактура

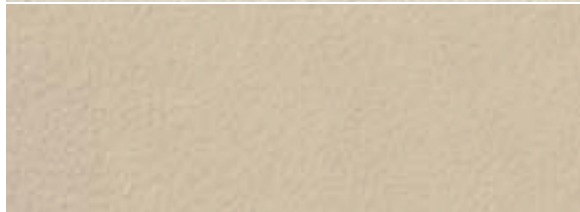

Piedra
Abujardado / Точечная фактура
Abujardado Antideslizante / Противоскользящая
точечная фактура

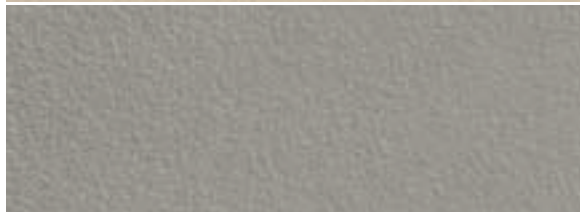

Camel
Abujardado / Точечная фактура
Abujardado Antideslizante / Противоскользящая
точечная фактура

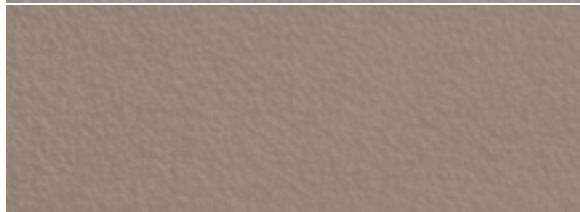

Gris
Abujardado / Точечная фактура
Abujardado Antideslizante / Противоскользящая
точечная фактура

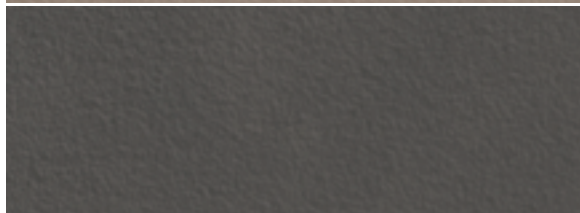

Plomo
Abujardado / Точечная фактура
Abujardado Antideslizante / Противоскользящая
точечная фактура

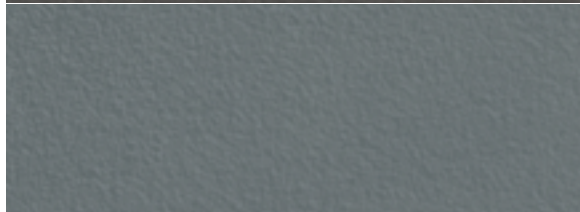

Marengo
Abujardado / Точечная фактура
Abujardado Antideslizante / Противоскользящая
точечная фактура

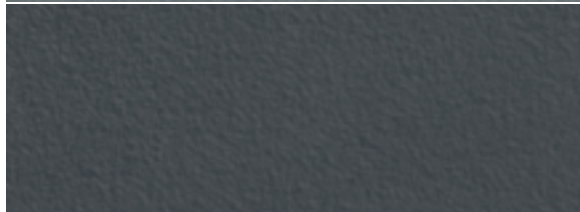

Negro
Abujardado / Точечная фактура
Abujardado Antideslizante / Противоскользящая
точечная фактура

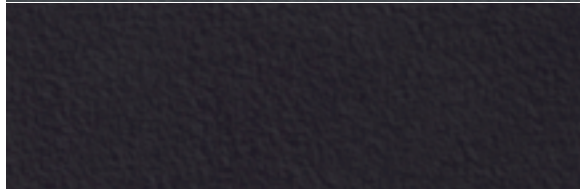







FOSTER

PO



PRODUCTO DISPONIBLE / ДОСТУПНАЯ ПРОДУКЦИЯ

10,5 mm

FORMATO РАЗМЕР	COLOR ЦВЕТ	ACABADO_OTDELKA				УПАКОВКА					
		Natural Natural	Natural Antideslizante Противоскользящая Natural	Abujardado Точечная фактура	Abujardado Antideslizante Противоскользящая точечная фактура	M ² Caja Упак.	Kg Caja Упак.	Piezas Caja Шт. в упак.	Cajas Palet Упак. в палете	M ² Palet в палете	Kg Palet в палете
100 x 100 cm 39 3/8" x 39 3/8" 	Blanco Plus Crema Piedra Camel Gris Plomo Marengo Negro	✓	-----	✓		1	25,23	1	44	44	1130
50 x 100 cm 19 11/16" x 39 3/8" 	Blanco Plus Crema Piedra Camel Gris Plomo Marengo Negro	✓	-----	✓		1	25,13	2	40	40	1025
60 x 60 cm 23 5/8" x 23 5/8" 	Blanco Plus Crema Piedra Camel Gris Plomo Marengo Negro			✓		1,08	23,75	3	48	51,84	1160
30 x 60 cm 11 13/16" x 23 5/8" 	Blanco Plus Crema Piedra Camel Gris Plomo Marengo Negro			✓		1,07	23,30	6	48	51,36	1138

100x100 cm | 10,5 mm | 60x60 cm | 10 mm
 50x100 cm | | 30x60 cm |

COLORES / ЦВЕТА

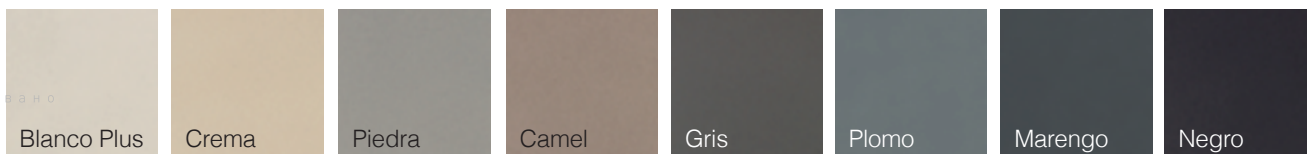





опубликовано

PRODUCTO DISPONIBLE / ДОСТУПНАЯ ПРОДУКЦИЯ

5,7 mm

Stimmker

FORMATO РАЗМЕР	COLOR ЦВЕТ	ACABADO_ОТДЕЛКА				УПАКОВКА					
		Natural	Natural Antideslizante Противоскользящая Natural	Abujardado Точечная фактура	Abujardado Antideslizante Противоскользящая точечная фактура	M ² Caja Упак.	Kg Caja Упак.	Piezas Caja Шт. в упак.	Cajas Palet Упак. в палете	M ² Palet в палете	Kg Palet в палете
150 x 300 cm 59 1/16" x 118 1/8" 	Blanco Plus Crema Piedra Camel Gris Plomo Marengo Negro	✓		-----		54*	972*	12*	1*	54*	992*
150 x 150 cm 59 1/16" x 59 1/16" 	Blanco Plus Crema Piedra Camel Gris Plomo Marengo Negro	✓		-----		54*	812*	24*	1*	54*	832*
100 x 300 cm 39 3/8" x 118 1/8" 	Blanco Plus Crema Piedra Camel Gris Plomo Marengo Negro		-----	✓	-----	39*	545*	13*	1*	39*	565*
100 x 150 cm 39 3/8" x 59 1/16" 	Blanco Plus Crema Piedra Camel Gris Plomo Marengo Negro	✓	-----	✓	-----	39*	575*	26*	1*	39*	595*

* INALCO SSC (Special Service for Customers): Los productos referenciados bajo la etiqueta INALCO SSC serán fabricados y comercializados bajo pedido.

INALCO SSC (Специальный сервис для покупателей): Продукты с пометкой INALCO SSC изготавливаются и продаются на заказ.

INALCO SSC ofrece las siguientes opciones de venta:

INALCO SSC предлагает следующие варианты продажи:

	M ² Caja / Упак.	Kg Caja / Упак.	Piezas / Штук Caja / Упак.	Cajas / Упак. Palet / Палета	M ² Palet / Палета	Kg Palet / Палета
150 x 300 (полный размер)	54	972	12	1	54	992
150 x 300 (1/2 палеты)	27	425	6	1	27	445
150 x 150 (1/2 палеты)	27	406	12	1	27	426
100 x 300 (полный размер)	39	638	13	1	39	658
100 x 300 (1/2 палеты)	18	300	6	1	18	320
100 x 150 (1/2 палеты)	19,50	287,50	13	1	19,50	307,50



FOSTER



PRODUCTO DISPONIBLE / ДОСТУПНАЯ ПРОДУКЦИЯ

5,7 mm

SlimmKer

FORMATO РАЗМЕР	COLOR ЦВЕТ	ACABADO_OTDELKA				УПАКОВКА					
		Natural Natural	Natural Antideslizante Противоскользящая Natural	Abujardado Точечная фактура	Abujardado Antideslizante Противоскользящая точечная фактура	M ² Caja Упак.	Kg Caja Упак.	Piezas Caja Шт. в упак.	Cajas Palet Упак. в палете	M ² Palet в палете	Kg Palet в палете
50 x 150 cm 19 11/16" x 59 1/16" 	Blanco Plus Crema Piedra Camel Gris Plomo Marengo Negro	✓ INALCO SSC*	-----	✓ INALCO SSC*	-----	3	44	4	18	54	812
25 x 150 cm 9 13/16" x 59 1/16" 	Blanco Plus Crema Piedra Camel Gris Plomo Marengo Negro	✓ INALCO SSC*	-----	✓ INALCO SSC*	-----	3	44	8	22	66	988
100 x 100 cm 39 3/8" x 39 3/8" 	Blanco Plus Crema Piedra Camel Gris Plomo Marengo Negro	✓	-----	✓		2	28,25	2	40	80	1150
50 x 100 cm 19 11/16" x 39 3/8" 	Blanco Plus Crema Piedra Camel Gris Plomo Marengo Negro	✓	-----	✓		2	27,50	4	36	72	1010

* INALCO SSC (*Special Service for Customers*): Los productos referenciados bajo la etiqueta INALCO SSC serán fabricados y comercializados bajo pedido.
 INALCO SSC (Специальный сервис для покупателей): Продукты с пометкой INALCO SSC изготавливаются и продаются на заказ.

COLORES / ЦВЕТА

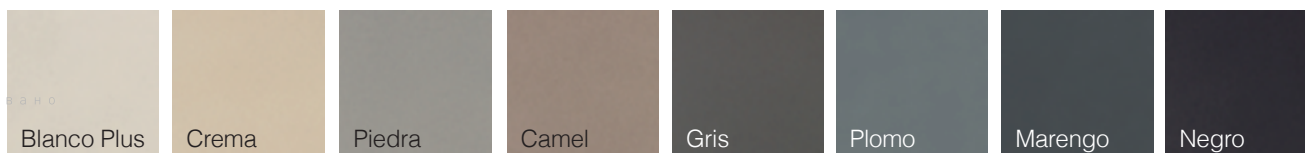

опубликовано

PRODUCTO DISPONIBLE / ДОСТУПНАЯ ПРОДУКЦИЯ

5,7 mm

Complementos / Дополнения ✂ 🏠

SlimmKer

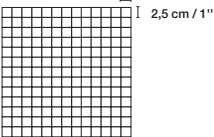
FORMATO РАЗМЕР	COLOR ЦВЕТ	ACABADO_OTDELKA				УПАКОВКА					
		Natural	Natural Antideslizante Противоскользящая Natural	Abujardado Точечная фактура	Abujardado Antideslizante Противоскользящая точечная фактура	M ² Caja Упак.	Kg Caja Упак.	Piezas Caja Шт. в упак.	Cajas Palet Упак. в палете	M ² Palet в палете	Kg Palet в палете
25 x 49 cm 9 13/16" x 19 5/16" 	Blanco Plus Crema Piedra Camel Gris Plomo Marengo Negro	✓		-----		1,10	15,60	9	36	39,60	562
30 x 30 cm 11 13/16" x 11 13/16" 2,5 cm / 1" 	Blanco Plus Crema Piedra Camel Gris Plomo Marengo Negro	✓		-----		1,26	10,85	14	36	45,36	391



FOSTER



COMPLEMENTOS / ДОПОЛНЕНИЯ

10,5 mm / 10 mm

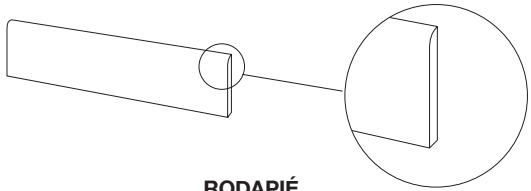
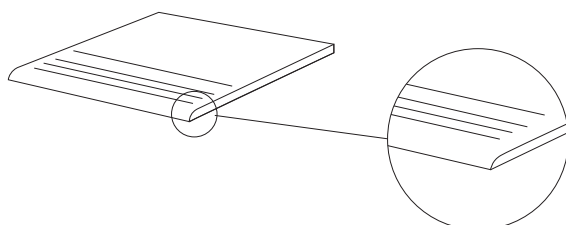
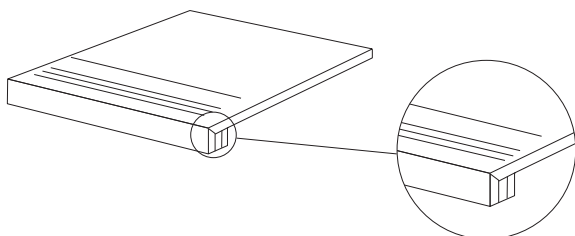
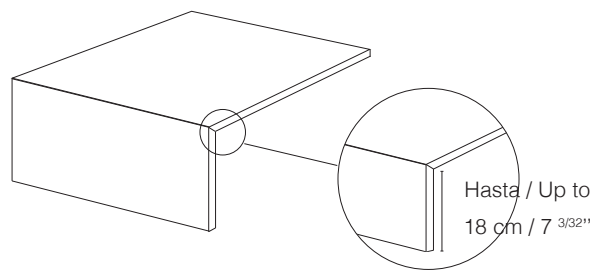
TIPO DE PIEZA ВИД ЭЛЕМЕНТА	FORMATO РАЗМЕР	DISPONIBILIDAD НАЛИЧИЕ			
			M ² Caja Упак.	Kg Caja Упак.	Piezas Caja Шт. в упак.
 RODARÍE ПЛИНТУС	9,5 x 100 cm 3 3/4" x 39 3/8"	✓	0,57	17,00	6
	8 x 60 cm 3 1/8" x 23 5/8"	✓	0,48	12,20	10
 PELDAÑO ROMO СТУПЕНЬКА С ЗАКРУГЛЕННЫМ КРАЕМ	100 x 100 cm 39 3/8" x 39 3/8"	✓ INALCO SSC*	1,00	26,60	1
	50 x 100 cm 19 11/16" x 39 3/8"	✓ INALCO SSC*	1,00	22,28	2
	60 x 60 cm 23 5/8" x 23 5/8"	✓ INALCO SSC*	1,09	25,50	3
	30 x 60 cm 11 13/16" x 23 5/8"	✓ INALCO SSC*	1,08	25,00	6
 PELDAÑO TÉCNICO INGLETADO ПЛИТКА С ОБРЕЗНЫМ УГЛОМ	100 x 100 cm 39 3/8" x 39 3/8"	✓ INALCO SSC*	1,00	26,60	1
	50 x 100 cm 19 11/16" x 39 3/8"	✓ INALCO SSC*	1,00	26,00	2
	60 x 60 cm 23 5/8" x 23 5/8"	✓ INALCO SSC*	0,72	18,90	2
	30 x 60 cm 11 13/16" x 23 5/8"	✓ INALCO SSC*	0,72	18,30	4
 PELDAÑO TÉCNICO INGLETADO METÁLICO ПЛИТКА С ОБРЕЗНЫМ УГЛОМ (МЕТАЛЛ)	100 x 100 cm 39 3/8" x 39 3/8"	✓ INALCO SSC*	1,18	29,00	1
	50 x 100 cm 19 11/16" x 39 3/8"	✓ INALCO SSC*	0,68	17,00	1
	60 x 60 cm 23 5/8" x 23 5/8"	✓ INALCO SSC*	0,47	10,20	1
	30 x 60 cm 11 13/16" x 23 5/8"	✓ INALCO SSC*	0,29	5,50	1

опубликовано

100 x 100 cm	60 x 60 cm	10,5 mm	10 mm
50 x 100 cm	30 x 60 cm		

5,7 mm

SlimmKer

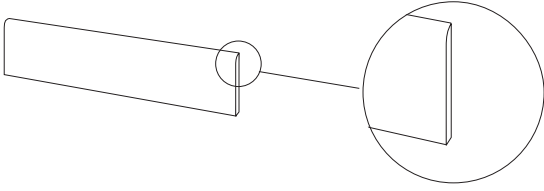
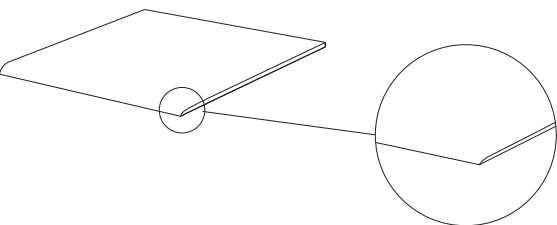
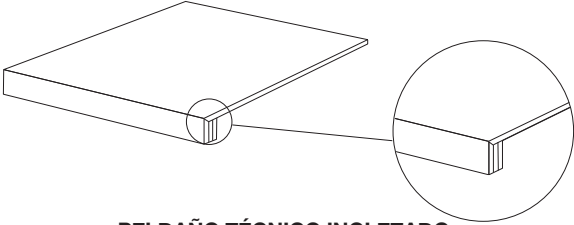
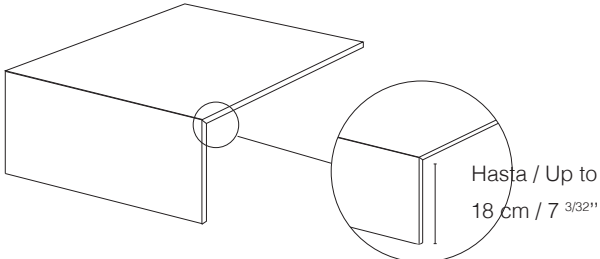
TIPO DE PIEZA ВИД ЭЛЕМЕНТА	FORMATO РАЗМЕР	DISPONIBILIDAD НАЛИЧИЕ	УПАКОВКА		
			M ² Caja Упак.	Kg Caja Упак.	Piezas Caja Шт. в упак.
 <p>RODARIÉ ПЛИНТУС</p>	<p>9,5 x 100 cm 3 ^{3/4}" x 39 ^{3/8}"</p>	✓	1,43	16,35	15
 <p>PELDAÑO ROMO СТУПЕНЬКА С ЗАКРУГЛЕННЫМ КРАЕМ</p>	<p>100 x 100 cm 39 ^{3/8}" x 39 ^{3/8}"</p>	✓ INALCO SSC*	1,00	14,13	1
	<p>50 x 100 cm 19 ^{11/16}" x 39 ^{3/8}"</p>	✓ INALCO SSC*	1,00	13,75	2
 <p>PELDAÑO TÉCNICO INGLETADO ПЛИТКА С ОБРЕЗНЫМ УГЛОМ</p>	<p>100 x 100 cm 39 ^{3/8}" x 39 ^{3/8}"</p>	✓ INALCO SSC*	1,00	15,13	1
	<p>50 x 100 cm 19 ^{11/16}" x 39 ^{3/8}"</p>	✓ INALCO SSC*	1,00	14,75	2
 <p>PELDAÑO TÉCNICO INGLETADO METÁLICO ПЛИТКА С ОБРЕЗНЫМ УГЛОМ (МЕТАЛЛ)</p> <p>Hasta / Up to 18 cm / 7 ^{3/32}"</p>	<p>100 x 100 cm 39 ^{3/8}" x 39 ^{3/8}"</p>	✓ INALCO SSC*	1,18	16,70	1
	<p>50 x 100 cm 19 ^{11/16}" x 39 ^{3/8}"</p>	✓ INALCO SSC*	0,68	9,40	1

* INALCO SSC (Special Service for Customers): Los productos referenciados bajo la etiqueta INALCO SSC serán fabricados y comercializados bajo pedido. публиковано
 INALCO SSC (Специальный сервис для покупателей): Продукты с пометкой INALCO SSC изготавливаются и продаются на заказ.



CARACTERÍSTICAS TÉCNICAS / ТЕХНИЧЕСКИЕ ХАРАКТЕРИСТИКИ

<p>ISO 13006:1998 GRUPO BIa UNE-EN 14411:2003/GRUPO BIa</p>	<p>Características técnicas según Normas: Технические характеристики:</p>	<p>Norma de Referencia Стандарт</p>	<p>Valor requerido Требуемое значение</p>	<p>Valor medio obtenido Среднее полученное значение</p>
<p>Características dimensionales Размерные характеристики</p>	<p>Longitud y anchura Длина и ширина</p>	<p>EN-ISO 10545-2</p>	<p>± 0,5 %</p>	<p>± 0,2 %</p>
	<p>Grosor Толщина</p>	<p>EN-ISO 10545-2</p>	<p>± 5 %</p>	<p>± 3 %</p>
	<p>Rectitud de los lados Выровненность бортов</p>	<p>EN-ISO 10545-2</p>	<p>± 0,5 %</p>	<p>± 0,2 %</p>
	<p>Ortogonalidad Прямоугольность</p>	<p>EN-ISO 10545-2</p>	<p>± 0,6 %</p>	<p>± 0,2 %</p>
	<p>Planaridad Плоскостность</p>	<p>EN-ISO 10545-2</p>	<p>± 0,5 %</p>	<p>± 0,2 %</p>
<p>Características químicas Химические характеристики</p>	<p>Resistencia a productos domésticos de limpieza y aditivos de piscina Устойчивость к воздействию бытовых чистящих средств и добавок для бассейна</p>	<p>EN-ISO 10545-13</p>	<p>Mín. GB мин. GB</p>	<p>Resiste (GA) Да (GA)</p>
	<p>Resistencia a ácidos y bases en baja concentración Устойчивость к воздействию кислот и щелочей низкой концентрации</p>	<p>EN-ISO 10545-13</p>	<p>Indicada por el fabricante Указанное производителем</p>	<p>Resiste (GLA) Да (GLA)</p>
	<p>Resistencia a las manchas Сопротивление пятнообразованию</p>	<p>EN-ISO 10545-14</p>	<p>Mín. Clase 3 Мин. Класс 3</p>	<p>Clase 5 Класс 5</p>

CARACTERÍSTICAS TÉCNICAS / ТЕХНИЧЕСКИЕ ХАРАКТЕРИСТИКИ

ISO 13006:1998 GRUPO B1a UNE-EN 14411:2003/GRUPO B1a	Características técnicas según Normas: Технические характеристики:	Norma de Referencia Стандарт	Valor requerido Требуемое значение	Valor medio obtenido Среднее полученное значение	
Características físicas Физические характеристики	Absorción al agua Влагопоглощение	EN-ISO 10545-3	≤ 0,5 %	≤ 0,2 %	
	Fuerza de rotura Сила разрыва	SlimmKer	EN-ISO 10545-4	≥ 700 N	≥ 1200 N
		Standard Толщина	EN-ISO 10545-4	≥ 1.300 N	Supera la norma Превышает норму
	Resistencia a la flexión Сопротивление изгибу	SlimmKer	EN-ISO 10545-4	≥ 35 N / mm ²	Supera la norma Превышает норму
		Standard Толщина	EN-ISO 10545-4	≥ 35 N / mm ²	Supera la norma Превышает норму
	Resistencia a la abrasión profunda Сопротивление глубокому истиранию	EN-ISO 10545-6	≤ 175 mm ³	≤ 135 mm ³	
	Resistencia a la abrasión Сопротивление истиранию	EN-ISO 10545-7	Indicada por el fabricante Указанное производителем	3-5	
	Dilatación Térmica lineal Линейное тепловое расширение	EN-ISO 10545-8	Método disponible Имеющаяся методика	≤ 9 x 10 ⁻⁶ K ⁻¹	
	Resistencia al choque térmico Устойчивость к резким перепадам температуры	EN-ISO 10545-9	Método disponible Имеющаяся методика	Resiste Да	
	Dureza Mohs Твердость по Моосу	EN 101	-	8 - 9	
	Resistencia a la helada Морозоустойчивость	EN-ISO 10545-12	Exigida Требуемая	Resiste Да	
	Características técnicas de producto antideslizante Технические характеристики противоскользящей плитки	UNE:ENV 12633:2003	-	CLASE 1 - 3	
		ASTM - C 1028	-	> 0,6	
DIN 51130		-	R9 - R12		



ecoinalco



UN COMPROMISO RECONOCIDO PÚBLICAMENTE

Ecolnalco es el compromiso público de Inalco con el medio ambiente y la sociedad. Comprende la totalidad de los recursos humanos y tecnológicos destinados a prevenir el impacto de la actividad, así como la continua revisión de los procesos e inversiones necesarios para procurar un desarrollo sostenible y coherente con nuestros principios.

En Inalco somos conscientes de la importancia que tiene la contribución de todos en el desarrollo de prácticas responsables que respeten el Medio Ambiente y permitan que la sociedad avance hacia un mundo mejor.

Como empresa responsable que crece desde una perspectiva sostenible, Inalco ha considerado prioritario el control medioambiental de su actividad y ha proporcionado todos los medios técnicos, humanos y económicos a su alcance para prevenir el impacto ambiental que pueda generar su actividad y garantizar la seguridad de los trabajadores frente a los riesgos derivados de su trabajo.

ПУБЛИЧНО ПРИНЯТЫЕ ОБЯЗАТЕЛЬСТВА

ECOINALCO является публичным обязательством INALCO перед окружающей средой и обществом. Для предотвращения негативных последствий используются человеческие и технологические ресурсы, включая контроль за процессом производства и необходимые инвестиции для обеспечения стабильного развития в соответствии с принципами компании.

INALCO осознает важность ответственного и экологически безопасного производства, которое помогает обществу сделать мир лучше.

Будучи социально ответственной компанией, придерживающейся модели устойчивого роста, INALCO ставит экологичность превыше всего, направляя все доступные ресурсы на предотвращение возможных негативных последствий, а также гарантирует безопасность сотрудников, сводя к минимуму профессиональный риск.

OBJETIVOS MEDIOAMBIENTALES CONSEGUIDOS CON SLIMMKER ЭКОЛОГИЧЕСКИЕ ДОСТИЖЕНИЯ SLIMMKER

50%

m² fabricado /
producedo
Consumo de arcillas
Расход глины

40-50%

m² fabricado /
producedo
Transporte de tierras
Транспортировка
грунта

45%

m² fabricado /
producedo
Consumo de gas
natural
Расход
природного газа

46%

m² fabricado /
producedo
Выделение CO₂, в
сравнении продукции
Slimmker (один м²) с
продукцией из
«традиционной» коллекции.

40-50%

m² fabricado /
producedo
Consumo gasóleo en
el transporte
Расход бензина на
транспортировку

40-50%

m² fabricado /
producedo
Emisiones de gases
CO₂ en el transporte
Выделение CO₂ при
транспортировке

60%

m² fabricado /
producedo
Consumo de tintas
Расход краски

60%

m² fabricado /
producedo
Residuos provenientes
de los envases de tintas
Отходы из
контейнеров с краской

30-50%

m² fabricado /
producedo
Emisiones de
compuestos de azufre
Выделение сернистых
соединений

30-50%

m² fabricado /
producedo
Emisiones de
compuestos de nitrógeno
Выделение азотистых
соединений

50%

m² fabricado /
producedo
Ahorro de espacio en el
almacenaje de las piezas
Экономия пространства
при хранении

50%

m² fabricado /
producedo
Cartón en el
embalaje Картон,
используемый для
упаковки

58%

m² fabricado /
producedo
Emisiones de partículas
Выброс частиц

58%

m² fabricado /
producedo Emisiones
de compuestos de f úor
Выделение фтористых
соединений

50%

m² fabricado /
producedo
Plástico en el embalaje
Пластик,
используемый для
упаковки

50%

m² fabricado /
producedo
Madera en el embalaje
Дерево,
используемое для
упаковки



FOSTER

PO



SIMBOLOGÍA / СИМВОЛИКА

PO

Gres porcelánico
Керамогранит



Destonificación controlada
Варьирование тона
предусмотрено специально



Pieza enmallada.
Se puede cortar con tijeras
Плитка на сетке.
Можно отрезать ножницами



Es necesario rejuntar
Требуется затирка

Características generales y nombre de la serie
Общие характеристики и название серии

Código QR: Escanear y ver productos en la web
QR код: Отсканируйте и найдите продукт на сайте

Color y porción del acabado de la pieza
Цвета и внешний вид изделия

Espesor tradicional
Обычная толщина

Espesor Slimmker
Толщина Slimmker

Espesor
Толщина

Formato
Размер

Color
Цвет

Producto disponible
Доступность

Acabado de las piezas
Отделка поверхности

Packing
Упаковка

La reproducción de los colores es aproximada. INALCO se reserva el derecho de alterar o modificar los productos aquí relacionados.

Цвета воспроизводятся приблизительно. INALCO оставляет за собой право модифицировать представленную здесь продукцию.

Fecha de impresión: Mayo 2014 / Дата печати: Май 2014

о п у б л и к о в а н о



www.gretawolf.ru